

DIGITAL CLAM

# MAXX<sup>®</sup> CLAM

## BEDIENUNGSANLEITUNG



Erhältliche Modelle MAXX<sup>®</sup> Clam  
28 x 38 cm, 38 x 38 cm, 40 x 50 cm (hier abgebildet)

STAHL'S  
**Hotronix**<sup>®</sup>

**Bei der Verwendung Ihrer Transferpresse müssen unter anderem stets die folgenden grundsätzlichen Vorsichtsmaßnahmen getroffen werden:**

1. Lesen Sie alle Anweisungen sorgfältig durch.
2. Verwenden Sie die Transferpresse nur für den beabsichtigten Zweck.
3. Um einen Stromschlag zu verhindern, darf die Transferpresse niemals in Wasser oder andere Flüssigkeiten getaucht werden.
4. Ziehen Sie niemals das Kabel aus der Steckdose, sondern nehmen Sie den Stecker und ziehen Sie diesen vollständig heraus.
5. Das Kabel darf nicht mit heißen Oberflächen in Berührung kommen, lassen Sie die Transferpresse vor dem Transport immer vollständig auskühlen.
6. Betreiben Sie die Transferpresse nicht mit einem beschädigten Kabel oder falls das Gerät heruntergefallen ist oder beschädigt wurde. Um einen Stromschlag zu verhindern, darf die Transferpresse nicht von Ihnen zerlegt oder repariert werden. Bringen Sie sie zur Überprüfung oder Reparatur zu einem qualifizierten Mechaniker. Eine fehlerhafte Montage oder Reparatur kann während der Verwendung des Gerätes zu einem Brand, Stromschlag oder der Verletzung von Personen führen. Das Stromkabel muss vor der Reinigung oder Wartung der Presse vom Netz getrennt werden.
7. Dieses Gerät darf nicht von Personen (einschließlich Kindern) mit verminderten physischen, sensorischen oder geistigen Fähigkeiten oder Erfahrungs- oder Kenntnismangel verwendet werden, sofern sie bezüglich der Verwendung des Gerätes nicht von einer für ihre Sicherheit zuständigen Person beaufsichtigt oder unterwiesen werden.
8. Jede Transferpresse, die von oder in der Nähe von Kindern verwendet wird, muss beaufsichtigt werden. Lassen Sie das Gerät im eingeschalteten Zustand nicht unbeaufsichtigt.
9. Berühren Sie während der Verwendung keine heißen Metallteile oder die beheizten Platten um Verbrennungen zu vermeiden.
10. Um die Wahrscheinlichkeit einer Systemüberlastung zu reduzieren, darf kein anderes Hochspannungsgerät im gleichen Schaltkreis betrieben werden.
11. Sollte ein Verlängerungskabel erforderlich sein, so wird ein Kabel mit einer Stromstärke von 20 Amp empfohlen. Kabel mit geringerer Stromstärke könnten überhitzen. Das Kabel sollte sorgfältig verlegt werden, um ein Herausziehen oder Fallen darüber zu verhindern.
12. Halten Sie die Hände während des Schließens der Presse nicht an die Heizplatte, da der Druck Verletzungen hervorrufen kann.
13. Die Transferpresse sollte an einem ebenen, geeigneten Standort mit mindestens 61 cm Länge x 91,5 cm Breite x 71 bis 76 cm Höhe aufgestellt werden.
14. Der Arbeitsbereich muss sauber, aufgeräumt und frei von Hindernissen sein.

# Inhaltsverzeichnis

<b>Sicherheitshinweise</b>	<b>2</b>
<b>Maschinenansicht</b>	<b>4</b>
<b>Anleitung Bedienfeld</b>	<b>5</b>
<b>Bedienungsanleitung</b>	<b>6-8</b>
Anschließen der Presse	6
Ein-/Ausschalten	6
Temperatur einstellen	7
Zeit einstellen	7
Druck einstellen	8
Andruck	8
<b>Elektrischer Schaltplan</b>	<b>9</b>
<b>Explosionszeichnung</b>	<b>10</b>
<b>Ersatzteilliste</b>	<b>11</b>
<b>Kontakt</b>	<b>12</b>

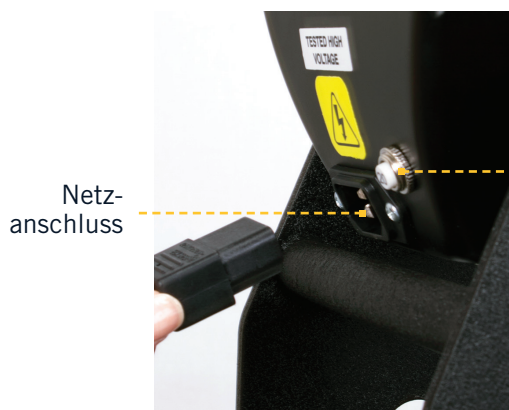

Rückansicht der Presse

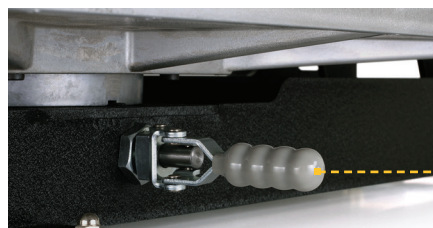

Ansicht von unten

# Anleitung Bedienfeld

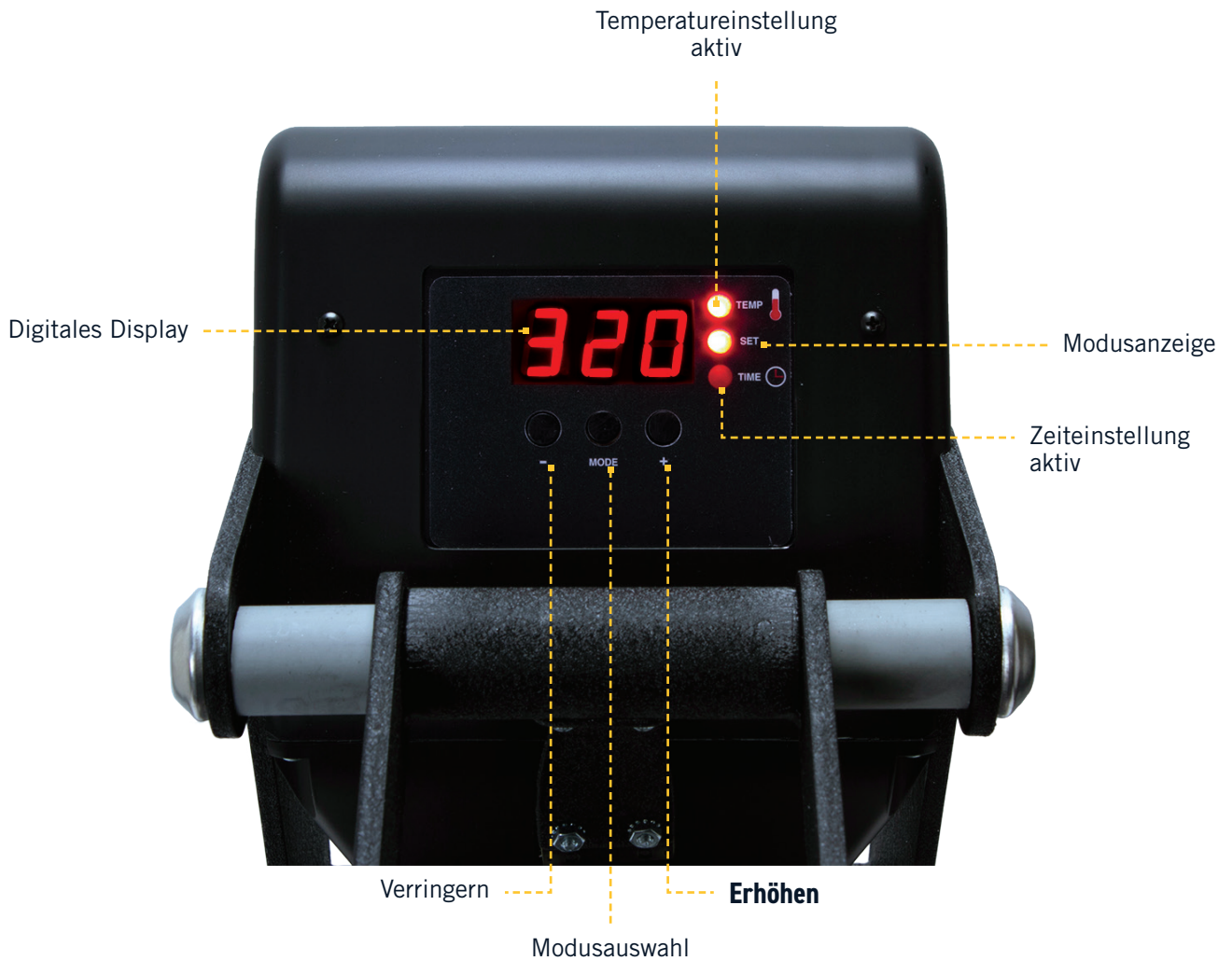

### Anschließen der Presse



Verbinden Sie den Netzstecker mit einer ordnungsgemäß geerdeten Steckdose mit ausreichender Stromstärke.

#### Stromspannung

**120 Volt** Pressen erfordern einen vollständigen geerdeten 20-Amp Stromkreis.

**240 Volt** Pressen erfordern einen vollständigen geerdeten 10-Amp Stromkreis.

#### Verlängerungskabel

Das Verlängerungskabel sollte so kurz wie möglich sein. Es wird empfohlen ein Hochleistungskabel mit nicht weniger als  $\varnothing$  2,05 mm zu verwenden

#### Schaltkreise

Schaltkreise mit weniger als 15 Amp oder an welche andere Geräte/Apparate (insbesondere Transferpressen) angeschlossen sind, sollten nicht verwendet werden

**HINWEIS:** Wenn das Stromkabel beschädigt ist, muss es vom Hersteller, einem Servicemitarbeiter oder einer ähnlich qualifizierten Person ersetzt werden, um Gefahren zu vermeiden. Verwenden Sie zum Austausch ein 300-V Kabel vom Typ SJT.

### ACHTUNG

Die Nichtbeachtung dieser Anweisungen führt zu

1. Fehlerhaften Steuerungsfunktionen:
2. Ungenaue Anzeigen und langsames Aufheizen.
3. Die Sicherung löst aus.

### Ein-/Ausschalten



Öffnen Sie die Presse mit Hilfe des Handgriffs und bringen Sie so die Heizplatte nach oben.



Lokalisieren Sie den EIN/AUS Schalter seitlich am Gehäuse Ihrer Maschine. Schalten Sie den Schalter auf EIN.

## Temperatur einstellen



Drücken Sie den Mode-Knopf an Ihrem Bedienfeld.

Das (SET) und (TEMP) Lämpchen direkt neben dem Display leuchtet auf.

Mit der (-)-Taste bzw. der (+) Taste können Sie die Temperatur erhöhen bzw. verringern.

Sie können eine Temperatur zwischen 96°C (205°F) bis 220°C (430°F) einstellen.

Die eingestellte Temperatur wird in dem digitalen Display angezeigt.

**HINWEIS:** Die Temperaturanzeige zeigt die aktuelle Temperatur erst ab 93°C (200°F) an.

## Zeit einstellen



Wenn Sie die gewünschte Temperatur eingestellt haben, drücken Sie den Mode-Knopf erneut um in die Zeiteinstellung zu wechseln.

Das (SET) und (TEMP) Lämpchen direkt neben dem Display leuchtet auf.

Stellen Sie die gewünschte Zeit auf die gleiche Weise wie zuvor die Temperatur ein.

Wählen Sie die gewünschte Zeit und drücken Sie den Mode-Knopf erneut, um den Einstellungsmodus zu verlassen.

Alle Lämpchen rechts neben dem digitalen Display gehen aus und die Presse wechselt in den PRINT Modus. Wenn die Presse die gewünschte Temperatur erreicht hat, können Sie mit dem Druckvorgang beginnen.

**HINWEIS:** Die Presse beginnt nur mit dem Aufheizen, wenn Sie den Einstellungsmodus verlassen haben (alle Lämpchen rechts am Display müssen erloschen sein)

### Druck einstellen



Den Druckeinstellknopf finden Sie direkt oben mittig auf Ihrer Heizplatte.

Drehen Sie ihn im Uhrzeigersinn zum Erhöhen des Druckes bzw. gegen den Uhrzeigersinn zum Verringern des Druckes.

**Erinnerung:** Den Druck immer mit eingelegtem Textil/eingelegter Kappe einstellen!

**WARNUNG:** Durch übermäßigen Druck verursachte Schäden fallen nicht unter die Garantie!

### Andruck



Wenn Ihre Presse die gewünschte Temperatur erreicht hat:

- Positionieren Sie Ihr Design und schließen Sie die Presse mit Hilfe des Handgriffs, bis sie einrastet und der automatische Timerablauf startet.
- Der Timer zählt automatisch herunter und signalisiert Ihnen akustisch, dass Sie die Transferpresse nach Abschluss des Druckzyklus wieder öffnen können.



# Elektrischer Schaltplan

## US 120V/240V Versions

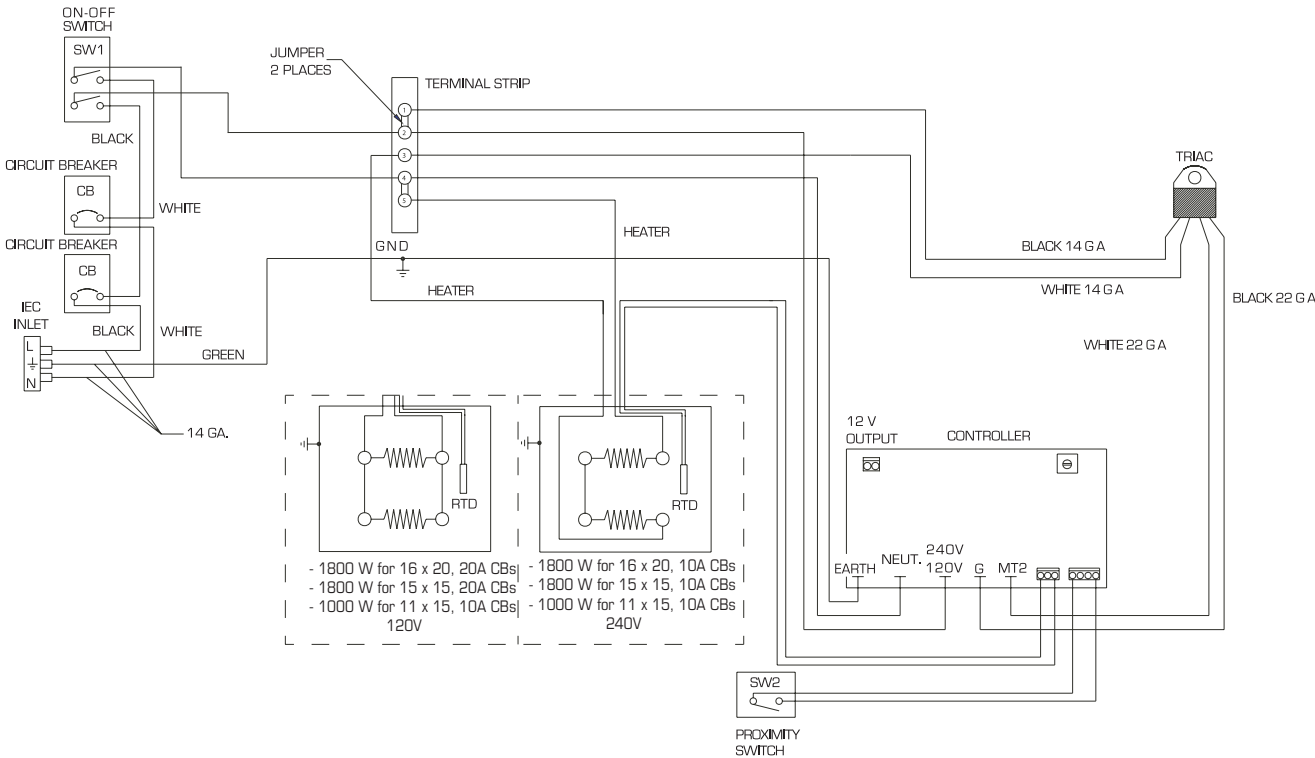

## CE 230 V Version

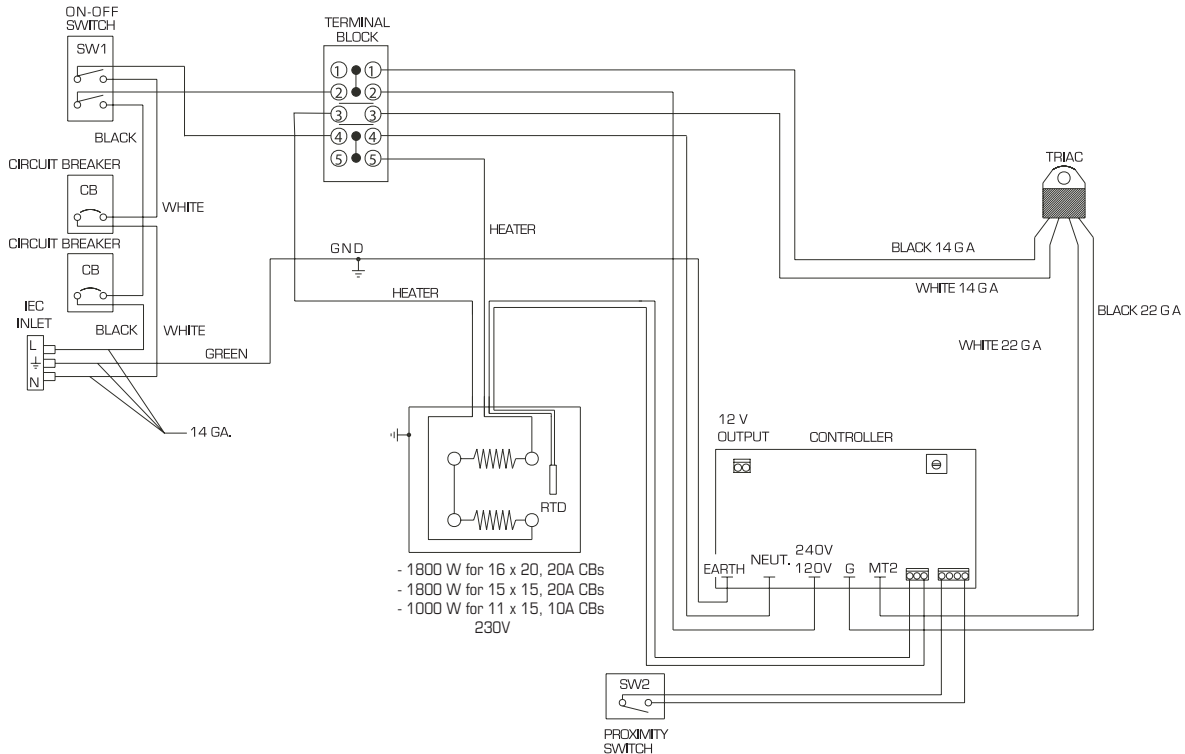

Die Maxx™ Clam Digital ist in drei Größen erhältlich: 28 x 38 cm, 38 x 38 cm, 40 x 50 cm.

Wenn Sie Ersatzteile bestellen möchten, nutzen Sie bitte folgenden Farbcode, um das korrekte Ersatzteil für Ihre Pressengröße zu bestellen:

Für die 28 x 38 cm benutzen Sie den Farbcode **A**

Für die 38 x 38 cm benutzen Sie den Farbcode **B**

Für die 40 x 50 cm benutzen Sie den Farbcode **C**

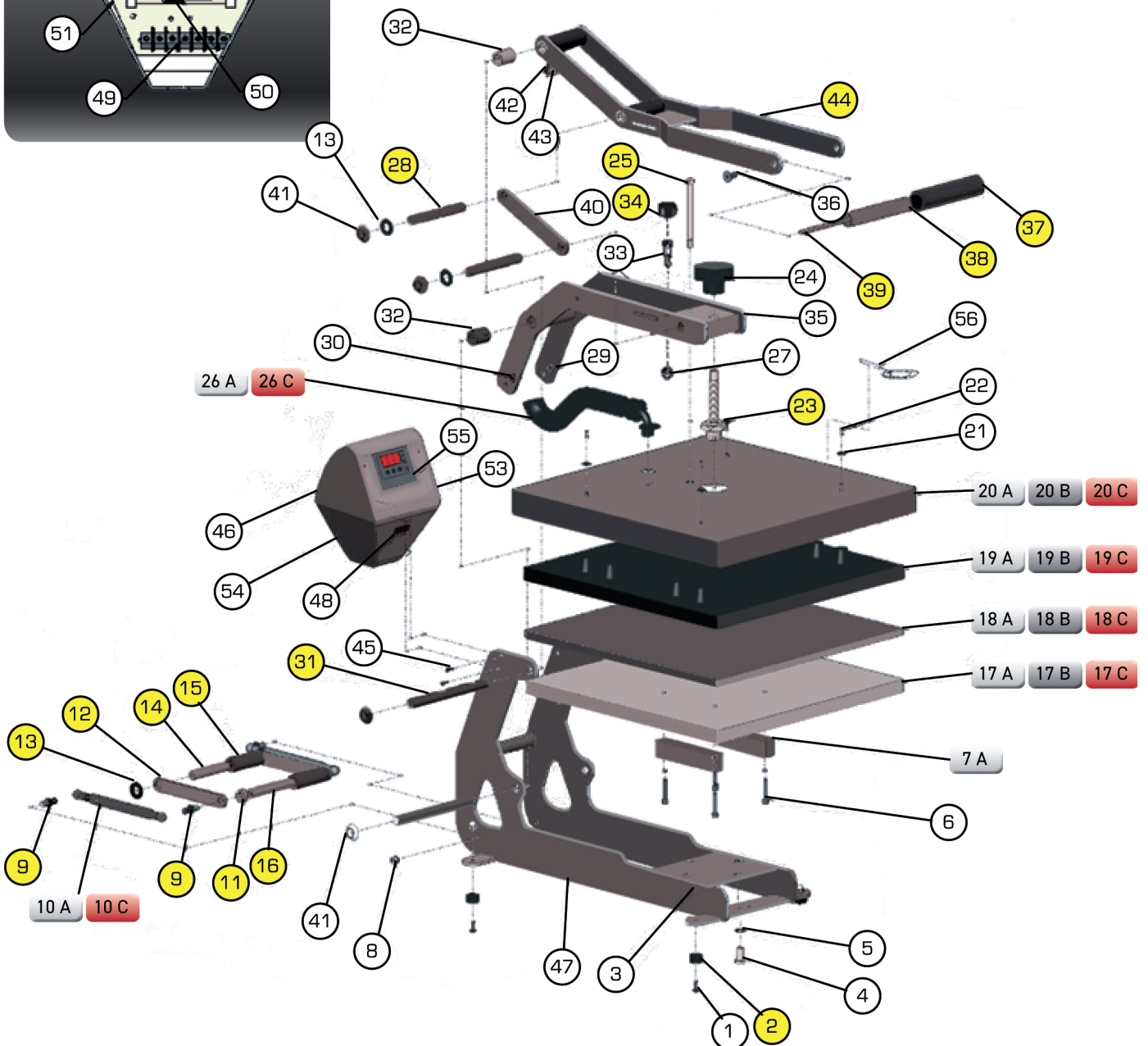
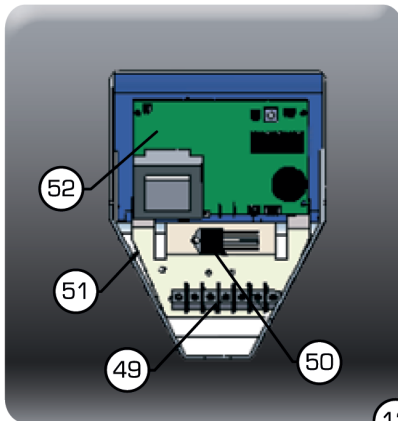

 = Verschleißteile/Wear Parts

# Ersatzteilliste

Item #	Part Name	Part #	Qty.
1	Hex Soc Button HD # 10 - 32 x 1/2"	3 - 1011 - 164	4
2	Rubber Foot	1 - 1256	4
3	Acorn Hex Nut	3 - 1011 - 182	4
4 A-B	Hex Cap HD Screw - 3/8" - 16 x 3/4" 16 x 20 15 x 15	3 - 1011 - 41	2
5	Lock Spring Washer	2 - 1006 - 43	2
6	Hex Soc Screw 1/4 - 20 x 1 1/4"	3 - 1011 - 62	4
7 A-B	Lower Platen Spacer 16 x 20 15 x 15	1 - 1279	2
7 C	Lower Platen Spacer 11 x 15	0140	1
8	Nylon Hex Nut	2 - 1006 - 20	2
9	Ball Stud - 10mm	1 - 1939	4
10 A	Gas Spring 16 x 20	1 - 2086	2
10 B-C	Gas Spring 15 x 15 11 x 15	1 - 1874	2
11	Steel Spacer	1 - 2114	2
12	Bridle Links	KIT 3 - 6906	2
13	Nylon Washer	1 - 1048 - 3	6
14	Threaded Pin 1/4" - 20 x 3"	1 - 2091	1
15	PVC Spacer 1/2" I.D. x 2.48	1 - 2098	1
16	Threaded Pin 3 5/8" x .5" Dia. 1/4" - 20	1 - 2092	1
17 A	Lower Platen 16 x 20	2 - 1029	1
17 B	Lower Platen 15 x 15	3 - 1086	1
17 C	Lower Platen 11 x 15	3 - 1199 - 1	1
18 A	Silicone Pad Gray 16 x 20	1 - 1011	1
18 B	Silicone Pad Gray 15 x 15	1 - 1473	1
18 C	Silicone Pad Gray 11 x 15	1 - 1875	1
19 A	Heat Platen 16 x 20	2 - 1002 - 3	1
19 B	Heat Platen 15 x 15	3 - 1320	1
19 C	Heat Platen 11 x 15	3 - 1199	1
20 A	Heat Platen Cover 16 x 20	3 - 1332	1
20 B	Heat Platen Cover 15 x 15	3-1337	1
20 C	Heat Platen Cover 11 x 15	3 - 1331	1
21	Finish Washer	1 - 1063	4
22	Cover Screw 10 - 24 x 1/2"	3 - 1011 - 217	4
23	Adjustment Spindle	2 - 1081	1
24	Pressure Adj. Knob	1 - 1012	1
25	Safety Bolt " - 18 x 4 1/2"	3 - 1011 - 238	1
26 A-B	Elbow 90 degress with tubing 16 x 20 15 x 15	1 - 1940	1
26 C	Topaz Connector with flex tubing 11 x 15	1 - 1353	1
27	Shoulder Bolt	3 - 1011 - 55	1
28	Steel Pin 1/2" Dia. x 4.38	1 - 2093	2
29	Soc HD Cap Screw 1/4" - 20 x 3/8"	3 - 1011 - 215	2
30	Hex HD Nut - 1/4" - 20	2 - 1006 - 12	2
31	Steel Pin - 1/2" Dia. x 6.45	1 - 2094	2
32	PVC Spacer - 1/2" I.D. x 1.1	1 - 2097	4
33	Nylon Nut	2 - 1006 - 20	1
34	Rubber Foot	1 - 1256	1
35 A-B-C	Adjustment Arm Assembly 16 x 20 15 x 15 11 x 15	KIT 3 - 6903	1
36	JCN Nut	2 - 1006 - 2	2
37	Foam Grip	1-1540	1
38	PVC Spacer 1/2" I.D. x 5"	1 - 2096	1
39	All Thread Pin - 1/4" - 20 x 4 3/4"	1 - 1042 - 1	1
40	Lift Links	KIT 3 - 6905	2
41	Hucap 1/2"	1 - 1107 - 1	8
42	Magnet	1 - 1219	1
43	Magnet Bracket	1 - 2085	1
44 A-B-C	Handle Assembly 16 x 20 15 x 15 11 x 15	KIT 3 - 6904	1
45	Phillps Pan HD Screw - #6-32 x 1/2"	3 - 1011 - 152	4
46	Housing	4 - 1172	1
47 A-B-C	Base Assembly 16 x 20 15 x 15 11 x 15	KIT 3 - 6901	1
48	Proximity Switch	1 - 1211	1
49	Terminal Block	1 - 1290	1
50	Triac	1 - 1059	1
51	Controller Bracket	2 - 1661	1
52	SSTT Control Board	1 - 2017	1
53	On/Off Switch	1 - 2087	1
54	Circuit Breaker	1 - 1331	1
55	Display Overlay	1 - 2018	1
56	Probe	1 - 1272 - 1	1

- Verschleißteile / Wear Parts

### EG Konformitätserklärung:

Im Sinne der EG-Maschinen-Richtlinie 2006/42/EC, Anhang II A und der EG-Niederspannungsrichtlinie 73/23 EWG, sowie der EG-EMV-Richtlinie 89/336.

Für den Hersteller STAHL'S Hotronix® Division erklären wir als europäischer Bevollmächtigter, dass unser Produkt:

Transferpresse zum Aufbügeln von Thermodrucken, Fabrikat: MAXX® Clam

in der gelieferten Ausführung folgende einschlägigen Bestimmungen – letzter Fassung – entsprechen.

EMC Directive (2014/30/EU) & Low Voltage Directive (2014/35/EU), angewendete harmonisierte Normen:

- EN/IEC 60335-1:2010 Sicherheit von Haushalts- und ähnlichen Elektrogeräten
- EN 60335-2-44:2002 + A1:2008 + A2:2011 Sicherheit von Haushalts- und ähnlichen Elektrogeräten  
Par 2-44: Particular requirement for ironers
- EN 60335-2-44:2002 + AMD1:2008 + AMD2:2012 Sicherheit von Haushalts- und ähnlichen Elektrogeräten  
Par 2-44: besondere Anforderung an Bügelmaschinen
- EN 61000-6-3:2007, Inc. A1:2011 - Allgemeine Normen zur elektromagnetischen Verträglichkeit (EMV).  
Emissionsnorm für Wohn-, Gewerbe- und Leichtindustrienumgebungen
- EN 61000-6-1:2007 - Elektromagnetische Verträglichkeit – allgemeine Störfestigkeitsnorm,  
Teil 6-1: Wohn, Gewerbe und Leichtindustrie
- EN 61000-3-2:2014 - Elektromagnetische Verträglichkeit (EMV) - Teil 3-2: Grenzwerte für harmonische  
Stromemissionen (Geräteeingangsstrom < oder = 16 A pro Phase)
- EN 61000-3-3:2013 - Elektromagnetische Verträglichkeit (EMV) - Teil 3-3: Grenzen-Begrenzung von  
Spannungsänderungen, Spannungsschwankungenunterliegen der bedingten Verbindung.

Auf das oben genannte Produkt müssen nicht alle aufgeführten, angewendeten Normen zutreffen.

STAHL'S Europe GmbH



(Stephanie Schnur, Geschäftsführerin STAHL'S Europe GmbH)

### Benutzerinformationen zur Entsorgung alter Geräte und Batterien

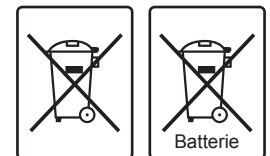

#### Europäische Union

Dieses Symbol zeigt an, dass elektrische bzw. elektronische Altgeräte und Batterien mit diesem Symbol nicht als normaler Haushaltsabfall entsorgt werden dürfen. Stattdessen müssen die Produkte zur fachgerechten Entsorgung, Weiterverwendung und Wiederverwertung in Übereinstimmung mit der Landesgesetzgebung, sowie den Richtlinien 2002/96/EG und 2006/66/EG

einer entsprechenden Sammelstelle für das Recycling elektrischer und elektronischer Geräte und Batterien zugeführt werden bzw. an uns zurückgeführt werden. **Andere Länder außerhalb der Europäischen Union**

Dieses Symbol ist nur in der Europäischen Union gültig. Wenn Sie dieses Produkt entsorgen möchten, halten Sie sich dabei bitte an die entsprechenden Landesgesetze und andere Regelungen in Ihrem Land zur Behandlung von alten elektrischen bzw. elektronischen Geräten und Batterien.

#### Kontakt:

STAHL'S Europe GmbH • Dieselstraße 62 • 66763 Dillingen • Germany

Telefon: +49 (0) 68 31/97 33-0 • Fax: +49 (0) 68 31/97 33 45 • www.stahls.de • info@stahls.de

# KONTAKT

## STAHL'S' Europe GmbH

Dieselstraße 62  
66763 Dillingen  
Germany

## Technischer Support & Kundenservice

+49 (0) 68 31/97 33 0

### Email

[info@stahls.de](mailto:info@stahls.de)

### Web

[stahls.de](http://stahls.de)

**STAHL'S'**  
EUROPE • AFRICA • MID EAST

*Dieses Dokument enthält mehrere Marken und beschreibt Geräte, die durch viele Patente geschützt sind, die GroupeSTAHL und / oder seinen Tochterunternehmen gehören. GroupeSTAHL setzt seine Rechte durch zum Schutz dieser geistigen Eigentumsrechte. © 2021*